

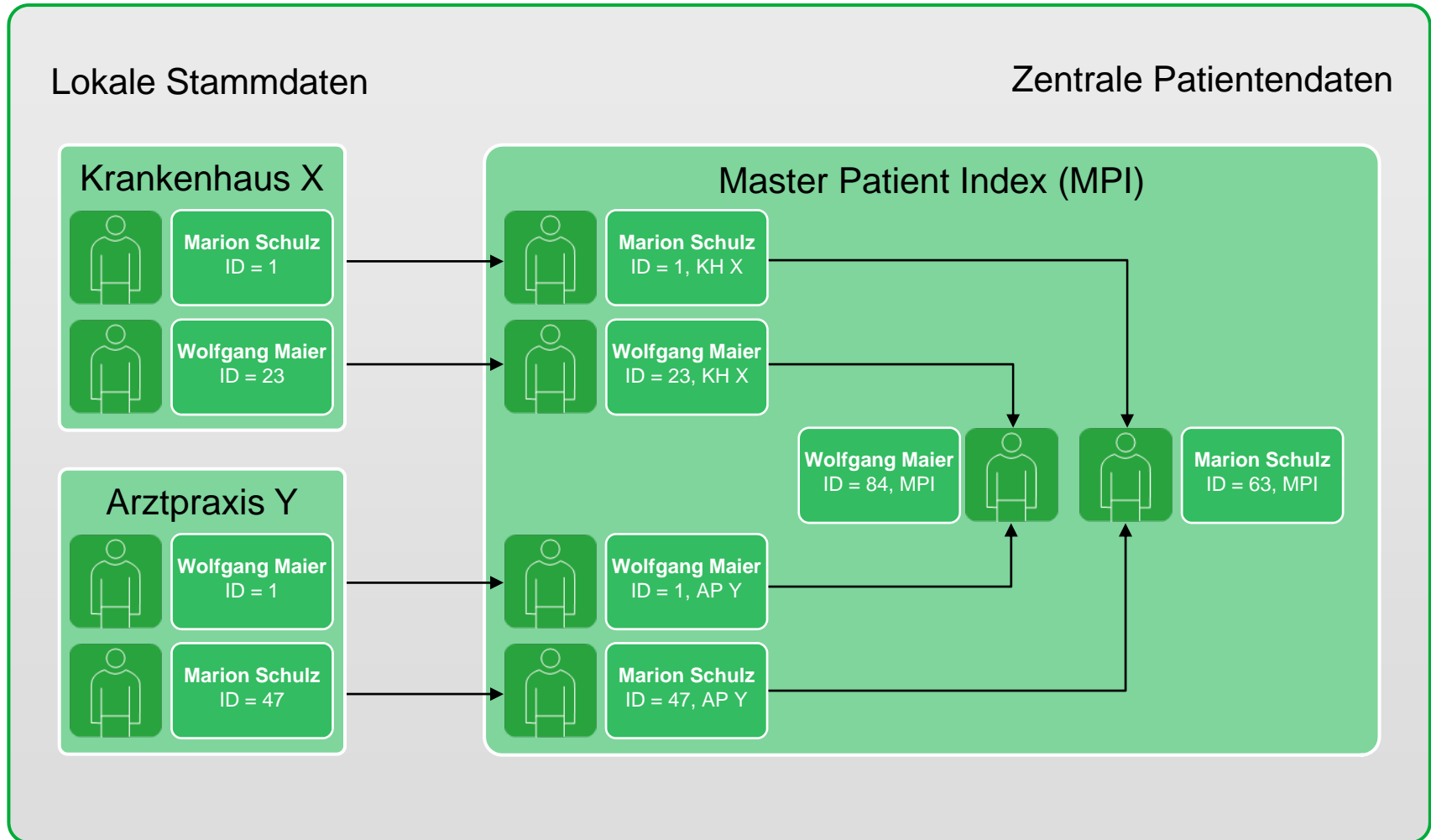

# Master Patient Index – Geschäftslogik

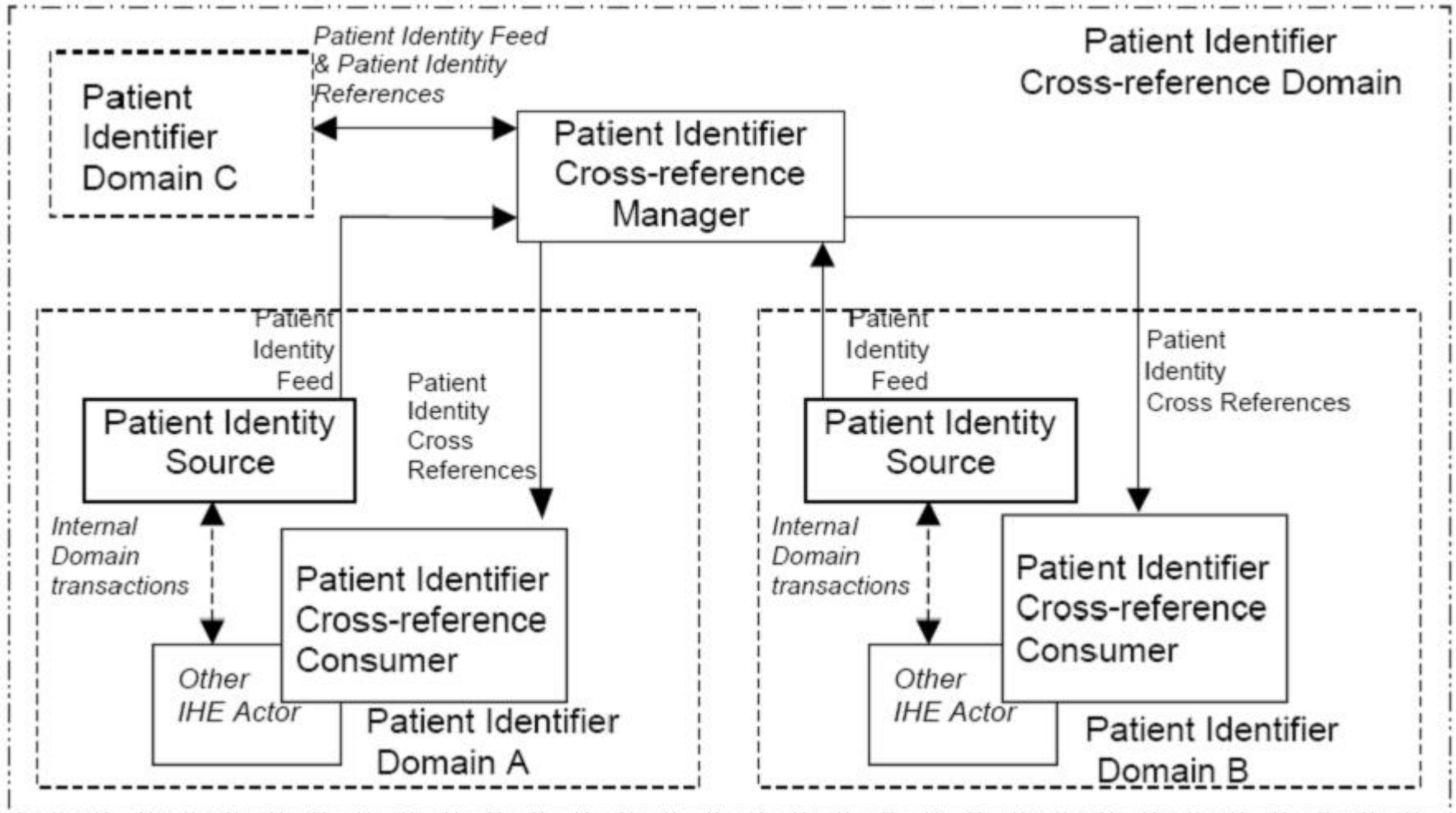

# IHE PIX Profil



# IHE Patient Demographics Query (PDQ) Profil

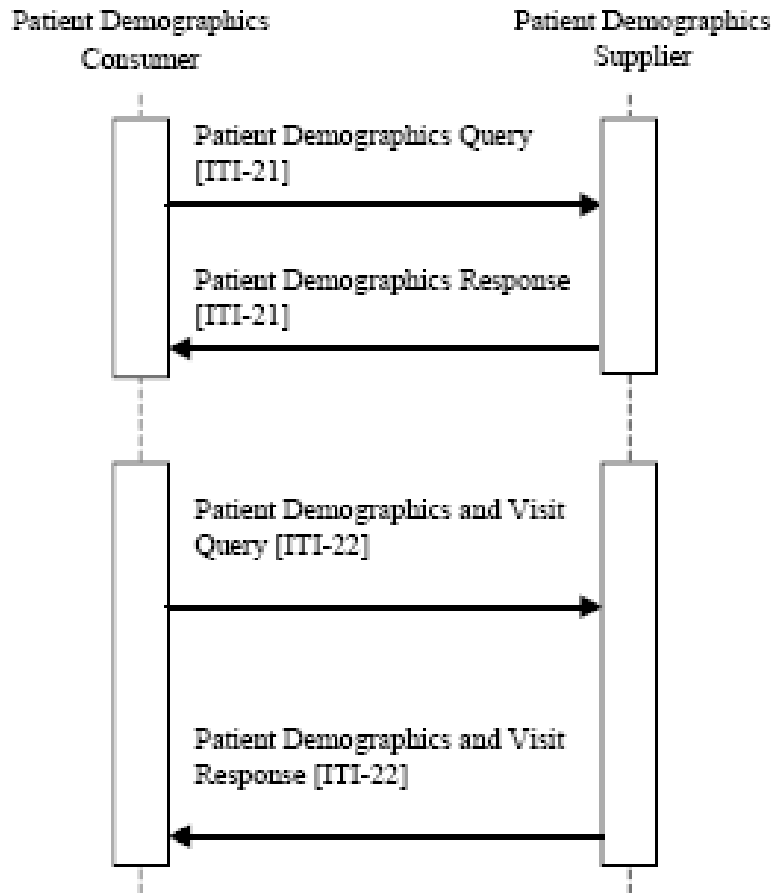

- HL7 v2 Transaktionen
- Use-Case 1: Bedside Query
- Use-Case 2: Physician Offices
- Use-Case 3: Query in an Enterprise with Multiple Patient ID Domains

# VHitG PID-Leitfaden

 **VHitG** Initiative  
Intersektorale Kommunikation  
Verband der Hersteller von IT-Lösungen  
für das Gesundheitswesen e.V.

**KONZEPT ZUR  
PATIENTENIDENTIFIKATION**

**AUF BASIS HL7 VERSION 3**

– Version 0.9 –  
Stand: 31.07.2006  
Dokumenten-OID: 1.2.276.0.76.3.1.13.8.8

VHitG e.V.

- VHitG AG Interoperabilität
  - MPI Kommunikation auf Basis von HL7 v3
  - Patient Domain
  - Patient Identity Feed [PID-1]
  - Patient Identity Query [PID-2]
  - Patient Identity Update [PID-3]

## Patient Identifier Cross-Reference HL7 V3 (PIXV3) and Patient Demographic Query HL7 V3 (PDQV3)

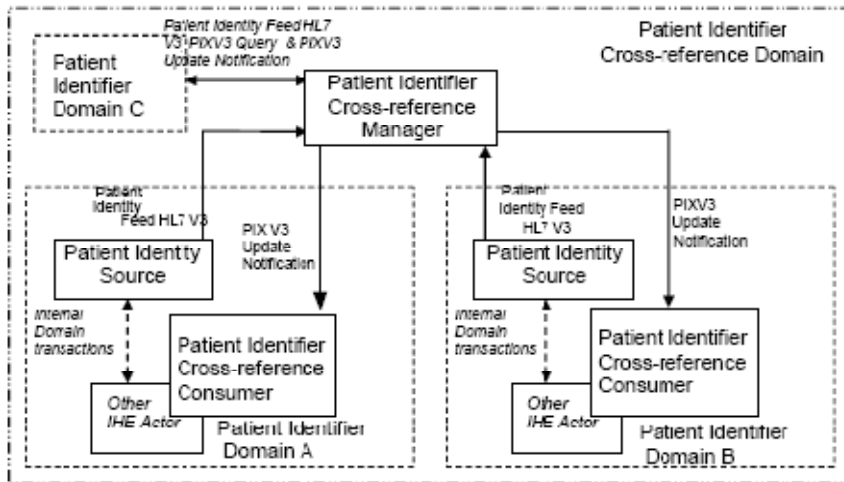

- Webservices (WSDL)
- HL7 v3 Messages als XML Container
- Refined Message Information Model (RMIM) → Person

# ICW Implementierung von PIX/PDQ und VHitG Leitfaden: Professional Exchange Server „PXS“

## PXS Module

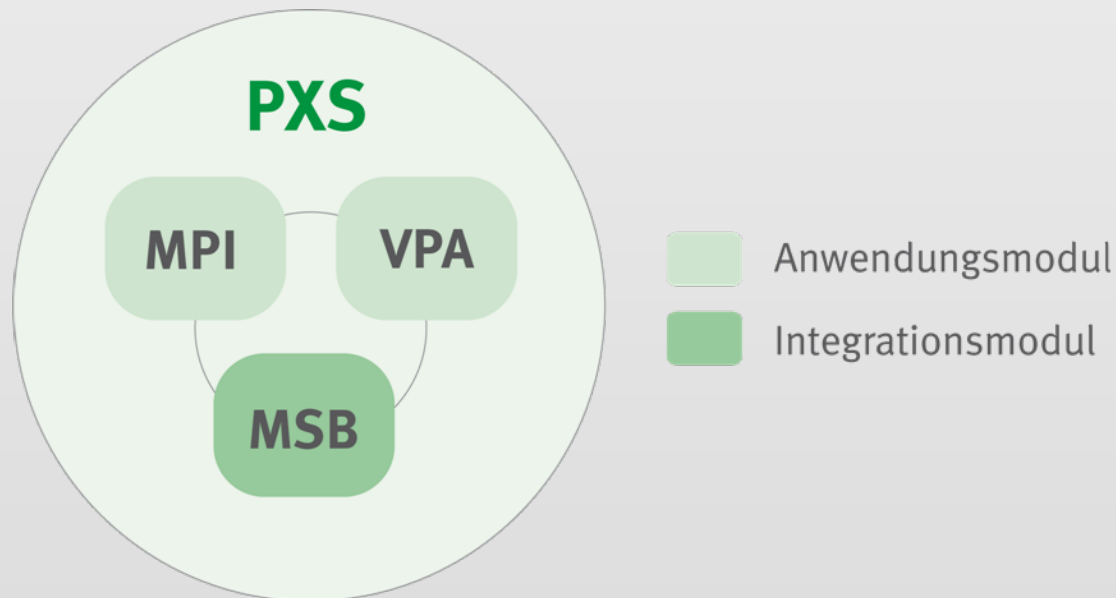

*Module von PXS – einzeln oder kombiniert einsetzbar*

# PXS Systemschnittstellen

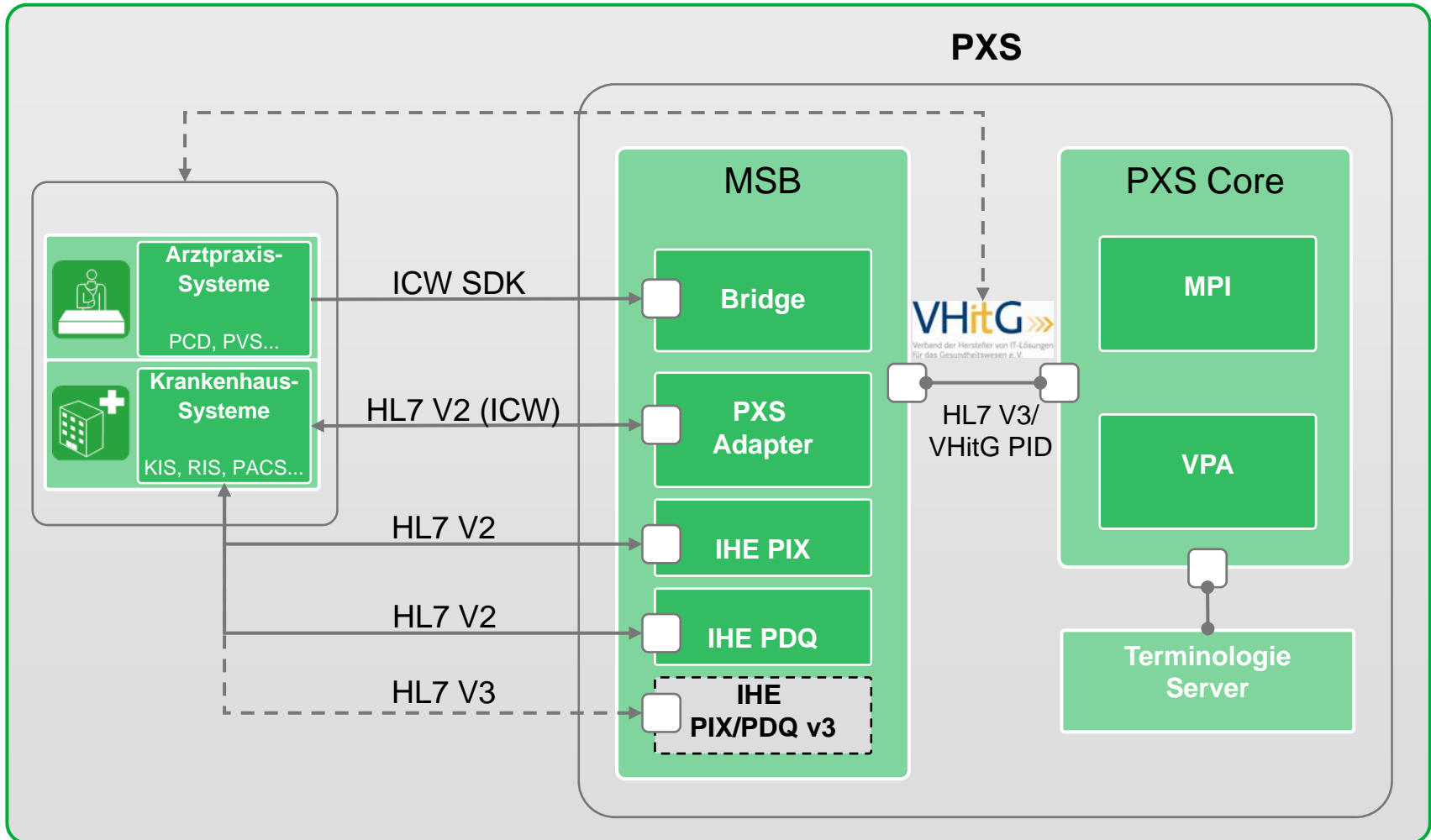



# PXS Deployment

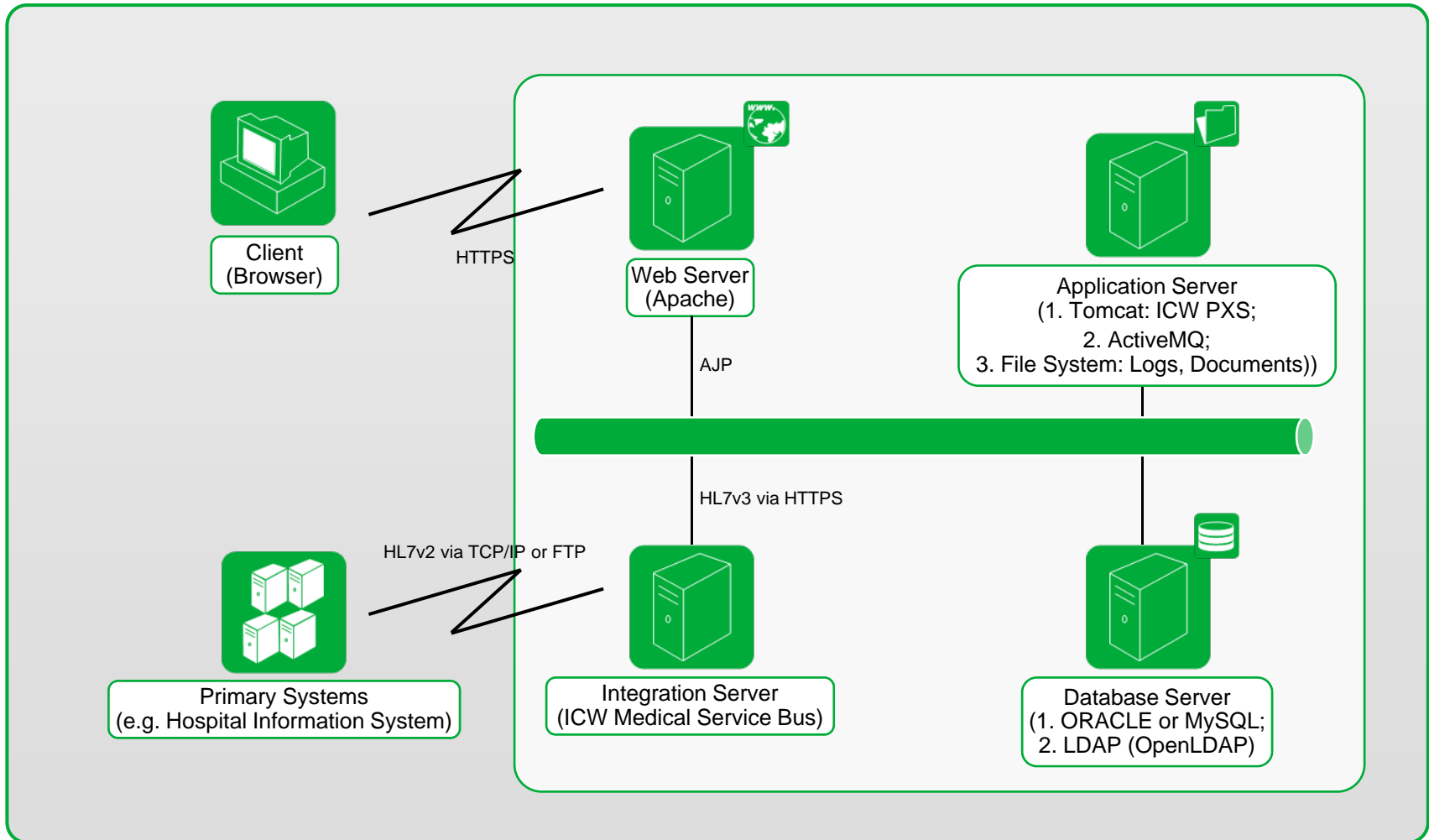

# Master Patient Index – Geschäftslogik

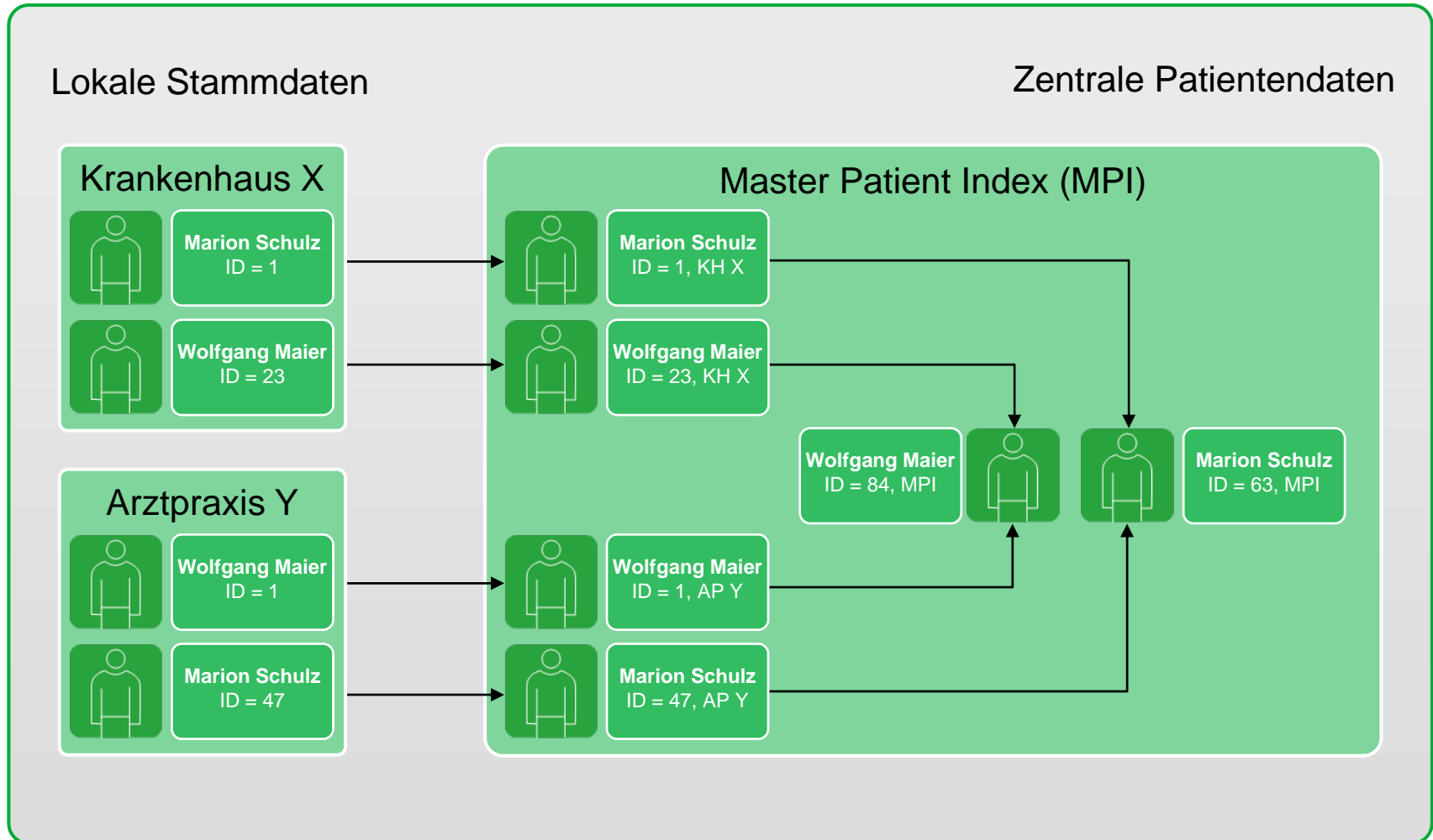

# MPI – Patientenneuanlage

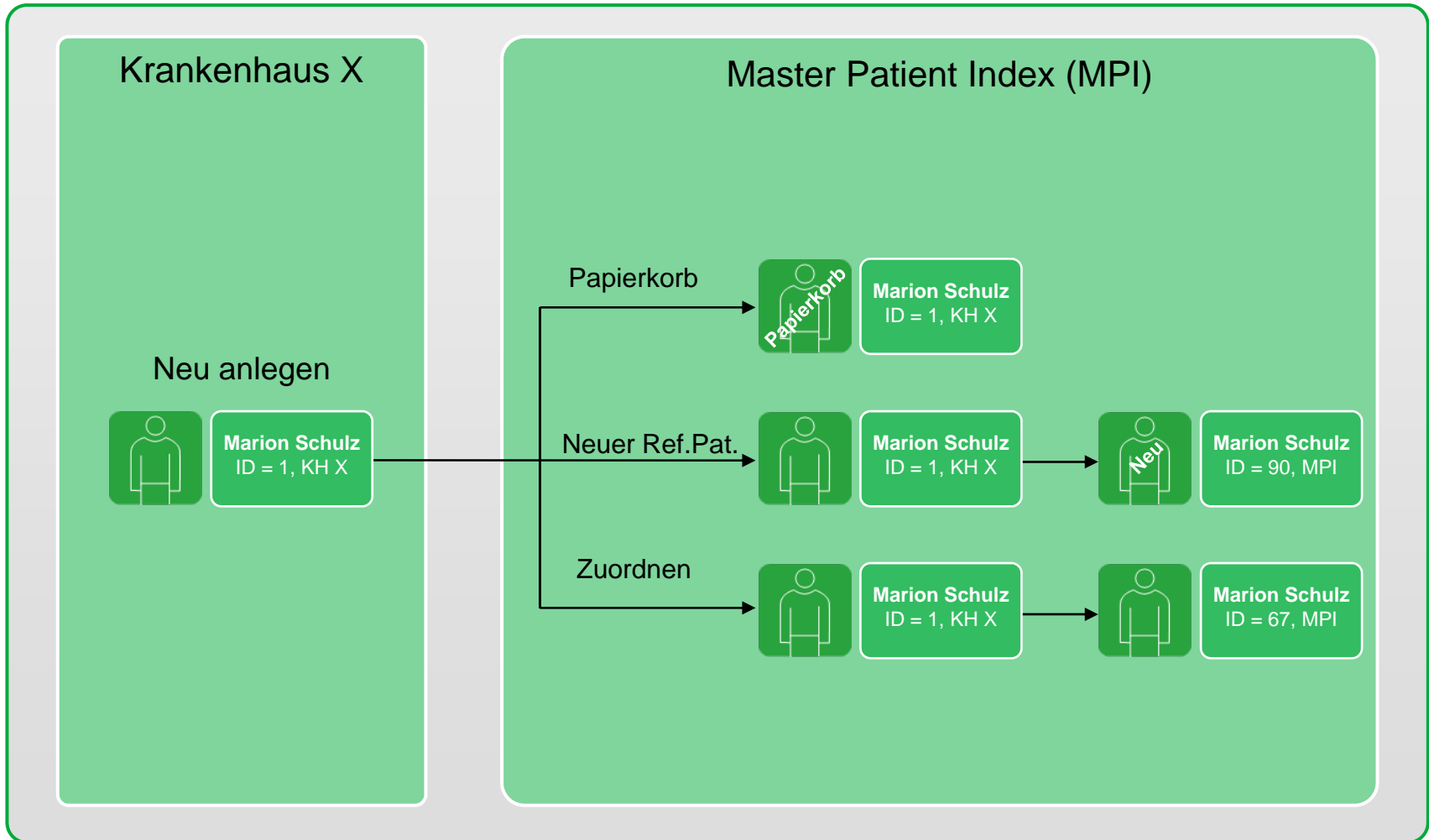

# MPI – Änderung von Stammdaten

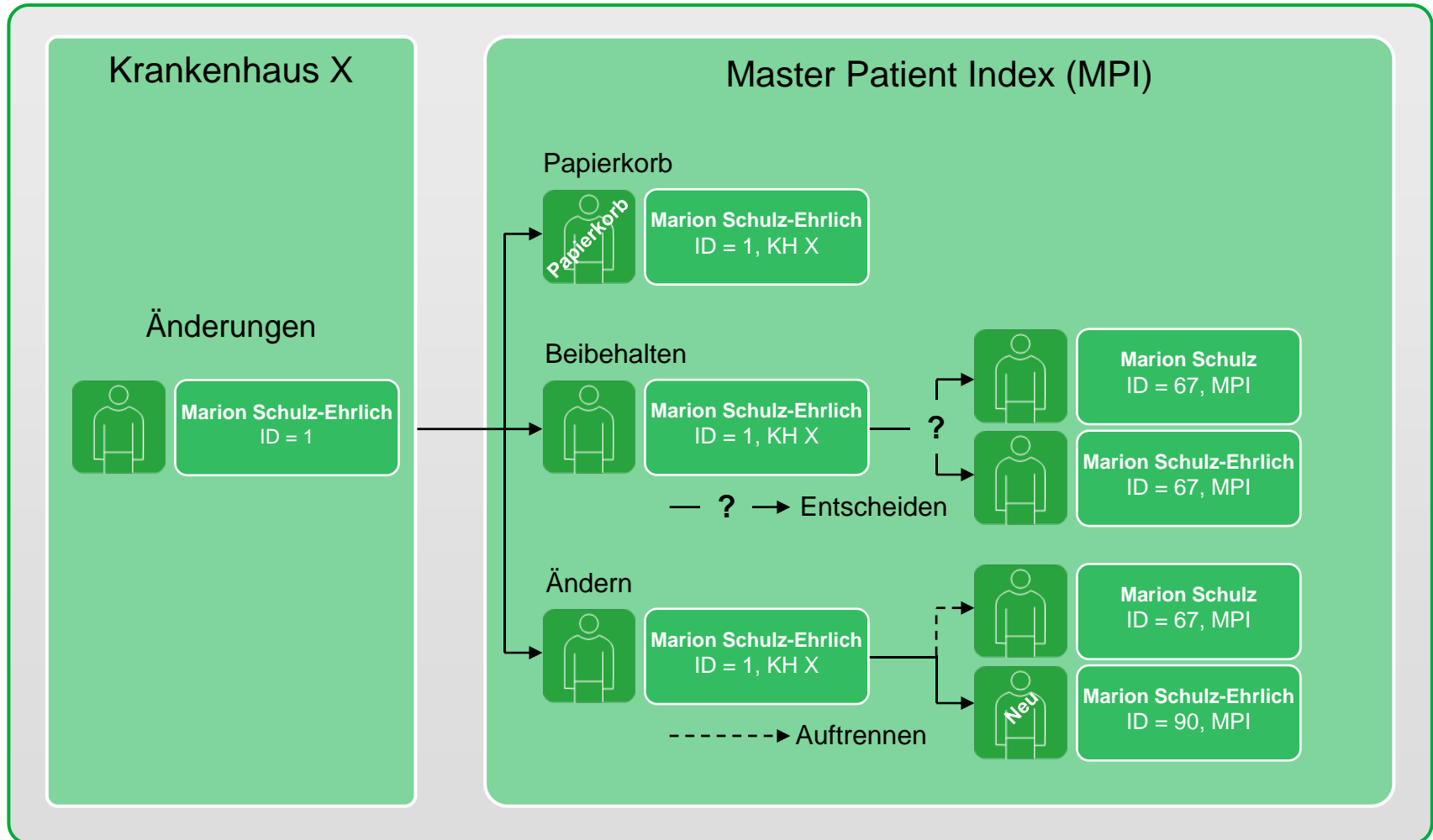

# Verbindung von MPI und VPA

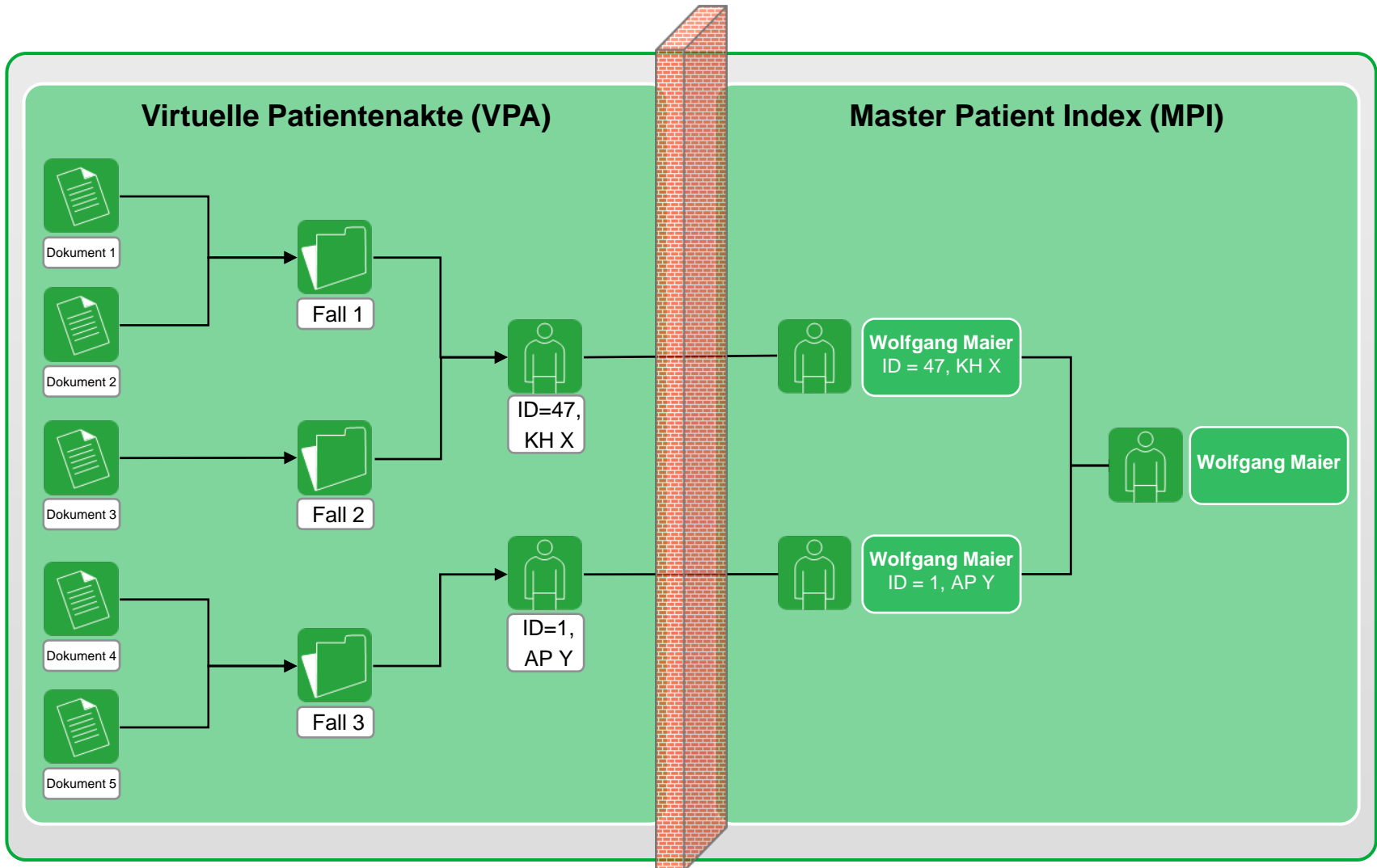

# Patientenverwaltung – Zuordnung eines weiteren Stammdatensatzes

Professional Exchange Server



⇨ Passwort ändern
⇨ Notfallzugriff
⇨ Abmelden
⇨ Hilfe

**Startseite**

**Patientenverwaltung**

**Patientenakte**

**Administration**

Suche
Referenzpatient
**Neue Stammdaten**
Geänderte Stammdaten
Papierkorb
Tresor
Administrator

### Neue Stammdaten

Filter Name:

⇨ Filter anwenden    ⇨ Filter entfernen

Es liegen 13 neue Stammdatensätze vor.

⇨ Zurück

Seite 1 von 1

Nr. ▾	Eingang ▾	Name	Treffer ▾	Komplexität ▾
<a href="#">105063</a>	18.09.2008 14:50	Maier, Wolfgang	1	<div style="width: 20px; height: 10px; background-color: green;"></div>
<a href="#">105061</a>	18.09.2008 14:24	Schweizer, Paula	0	<div style="width: 20px; height: 10px; background-color: green;"></div>
<a href="#">105060</a>	18.09.2008 14:23	Schweizer, Hendrick	0	<div style="width: 20px; height: 10px; background-color: green;"></div>
<a href="#">105059</a>	18.09.2008 14:23	Müller, Hans	4	<div style="width: 20px; height: 10px; background-color: red;"></div>
<a href="#">105058</a>	18.09.2008 14:23	Klein, Felix	0	<div style="width: 20px; height: 10px; background-color: green;"></div>
<a href="#">105057</a>	18.09.2008 14:23	Klein, Caroline	0	<div style="width: 20px; height: 10px; background-color: green;"></div>
<a href="#">105056</a>	18.09.2008 14:23	Frey, Elisabeth	0	<div style="width: 20px; height: 10px; background-color: green;"></div>
<a href="#">105055</a>	18.09.2008 14:23	Frey, Franz	0	<div style="width: 20px; height: 10px; background-color: green;"></div>
<a href="#">105054</a>	18.09.2008 14:23	Buff, Beate	0	<div style="width: 20px; height: 10px; background-color: green;"></div>
<a href="#">101067</a>	12.01.2005 09:47	Mueller, Hans	4	<div style="width: 20px; height: 10px; background-color: yellow;"></div>
<a href="#">100100</a>	08.10.2004 11:32	Müller, Heidi	1	<div style="width: 20px; height: 10px; background-color: green;"></div>
<a href="#">100123</a>	08.10.2004 09:32	Meier, Alex	0	<div style="width: 20px; height: 10px; background-color: green;"></div>
<a href="#">100132</a>	11.08.2004 02:10	Beckenbauer, Siegfried Werner	1	<div style="width: 20px; height: 10px; background-color: green;"></div>

Seite 1 von 1

⇨ Zurück

⊕ Einstellungen

# Patientenverwaltung – Zuordnung eines weiteren Stammdatensatzes

**Neue Stammdaten - Maier, Wolfgang \*29.04.1953 (55 Jahre)**

Ein möglicher Referenzpatient zum Stammdatensatz Nr. 105063 gefunden.

--> Zurück

Patientendaten		Seite 1 von 1
	SAP-ISH/KHK	ICW-MPI
Patientennummer:	72001173	305004
Ähnlichkeit:		83% 
Versicherungsdaten:	290419531525 - 112233 (Musterkasse)	290419531525 - 112233 (Musterkasse)
Geändert am:	18.09.2008 14:50:23	18.09.2008 14:47:15
Vorname:	Wolfgang	Wolfgang
Zweiter Vorname:		
Namensvorsatz:		
Nachname:	Maier	<b>Meier</b>
Namensnachsatz:		
Geburtsname:	Maier	<b>Meier</b>
Geburtsdatum:	29.04.1953	29.04.1953
Geburtsort:	Heidelberg	
Geschlecht:	männlich	männlich
Familienstand:	verheiratet	verheiratet
Straße:	Musterweg 4	<b>Musterweg</b>
PLZ:	69190	69190
Ort:	Walldorf (Baden)	Walldorf (Baden)
Land:	Deutschland	Deutschland
Telefon (privat):	+49 6227 112211	+49 6227 112211
Telefon (geschäftlich):		
E-Mail:	wolfgang.maier@testmail.de	<b>wolfgang.meier@testmail.de</b>
Fax:		
Mobil:	+49 173 33 00 11	
	--> In den Papierkorb --> Referenzpatient anlegen	<b>--&gt; Zuordnen</b>

Seite 1 von 1

--> Zurück

# Patientenverwaltung – Demographische Daten aus dem Stammdatensatz in den Referenzpatienten übernehmen

**Referenzpatienten aktualisieren - Maier, Wolfgang \*29.04.1953 (55 Jahre)**

Neuen Stammdatensatz Nr. 105063 bearbeiten  
 Sie können den Referenzpatienten durch neue Stammdaten aktualisieren.

⇨ Alles übernehmen ⇨ Alles zurücksetzen ⇨ Speichern ⇨ Zurück

Patientendaten	SAP-ISH/KHK		ICW-MPI
Patientennummer:	72001173		305004
Ähnlichkeit:			83% <span style="display: inline-block; width: 20px; height: 10px; background-color: green; border: 1px solid green;"></span>
Versicherungsdaten:	290419531525 - 112233 (Musterkasse)		290419531525 - 112233 (Musterkasse)
Geändert am:	18.09.2008 14:50:23		18.09.2008 14:47:15
Vorname:	Wolfgang		Wolfgang
Zweiter Vorname:			
Namensvorsatz:			
Nachname:	Maier	→	Meier
Namensnachsatz:			
Geburtsname:	Maier	→	Meier
Geburtsdatum:	29.04.1953		29.04.1953
Geburtsort:	Heidelberg	→	
Familienstand:	verheiratet		verheiratet
Geschlecht:	männlich		männlich
Straße:	Musterweg 4	→	Musterweg
PLZ:	69190		69190
Ort:	Walldorf (Baden)		Walldorf (Baden)
Land:	Deutschland		Deutschland
Telefon (privat):	+49 6227 112211		+49 6227 112211
Telefon (geschäftlich):			
E-Mail:	wolfgang.maier@testmail.de	→	wolfgang.meier@testmail.de
Fax:			
Mobil:	+49 173 33 00 11	→	

⇨ Alles übernehmen ⇨ Alles zurücksetzen ⇨ Speichern ⇨ Zurück

© 2004-2008 InterComponentWare AG. Alle Rechte vorbehalten.



# Patientenverwaltung – Demographische Daten aus dem Stammdatensatz in den Referenzpatienten übernehmen

**Referenzpatienten aktualisieren - Maier, Wolfgang \*29.04.1953 (55 Jahre)**

Neuen Stammdatensatz Nr. 105063 bearbeiten  
 Sie können den Referenzpatienten durch neue Stammdaten aktualisieren.

⇌ Alles übernehmen ⇌ Alles zurücksetzen ⇌ Speichern ⇌ Zurück

Patientendaten		SAP-ISH/KHK	ICW-MPI
<b>Patientennummer:</b>		72001173	305004
<b>Ähnlichkeit:</b>			100% <span style="color: green;">■■■■</span>
<b>Versicherungsdaten:</b>		290419531525 - 112233 (Musterkasse)	290419531525 - 112233 (Musterkasse)
<b>Geändert am:</b>		18.09.2008 14:50:23	18.09.2008 14:47:15
<b>Vorname:</b>		Wolfgang	Wolfgang
<b>Zweiter Vorname:</b>			
<b>Namensvorsatz:</b>			
<b>Nachname:</b>		Maier	Maier
<b>Namensnachsatz:</b>			
<b>Geburtsname:</b>		Maier	Maier
<b>Geburtsdatum:</b>		29.04.1953	29.04.1953
<b>Geburtsort:</b>		Heidelberg	Heidelberg
<b>Familienstand:</b>		verheiratet	verheiratet
<b>Geschlecht:</b>		männlich	männlich
<b>Straße:</b>		Musterweg 4	Musterweg 4
<b>PLZ:</b>		69190	69190
<b>Ort:</b>		Walldorf (Baden)	Walldorf (Baden)
<b>Land:</b>		Deutschland	Deutschland
<b>Telefon (privat):</b>		+49 6227 112211	+49 6227 112211
<b>Telefon (geschäftlich):</b>			
<b>E-Mail:</b>		wolfgang.maier@testmail.de	wolfgang.maier@testmail.de
<b>Fax:</b>			
<b>Mobil:</b>		+49 173 33 00 11	+49 173 33 00 11

⇌ Alles übernehmen ⇌ Alles zurücksetzen ⇌ Speichern ⇌ Zurück



© 2004-2008 InterComponentWare AG. Alle Rechte vorbehalten.

# Patientenverwaltung – Referenzpatient und seine zugeordneten Stammdatensätze

**Referenzpatient - Maier, Wolfgang \*29.04.1953 (55 Jahre)**

Der Referenzpatient verfügt über 2 Stammdatensätze.

--> Stammdaten anlegen --> Zurück

Patientendaten		Seite 1 von 1		
	ICW-MPI	SAP-ISH/HZL	SAP-ISH/KHK	
Patientennummer :	305004	78098765	72001173	
Ähnlichkeit :		83% 	100% 	
Versicherungsdaten :	290419531525 - 112233 (Musterkasse)	290419531525 - 112233 (Musterkasse)	290419531525 - 112233 (Musterkasse)	
Geändert am :	18.09.2008 14:51:30	18.09.2008 14:32:27	18.09.2008 14:50:23	
Vorname :	Wolfgang	Wolfgang	Wolfgang	
Zweiter Vorname :				
Namensvorsatz :				
Nachname :	Maier	Meier	Maier	
Namensnachsatz :				
Geburtsname :	Maier	Meier	Maier	
Geburtsdatum :	29.04.1953	29.04.1953	29.04.1953	
Geburtsort :	Heidelberg		Heidelberg	
Geschlecht :	männlich	männlich	männlich	
Familienstand :	verheiratet	verheiratet	verheiratet	
Straße :	Musterweg 4	Musterweg	Musterweg 4	
PLZ :	69190	69190	69190	
Ort :	Walldorf (Baden)	Walldorf (Baden)	Walldorf (Baden)	
Land :	Deutschland	Deutschland	Deutschland	
Telefon (privat) :	+49 6227 112211	+49 6227 112211	+49 6227 112211	
Telefon (geschäftlich) :				
E-Mail :	wolfgang.maier@testmail.de	wolfgang.meier@testmail.de	wolfgang.maier@testmail.de	
Fax :				
Mobil :	+49 173 33 00 11		+49 173 33 00 11	
	--> Zusammenführen --> In den Tresor --> LifeSensor Akte einbinden	--> Zuordnung aufheben --> In den Papierkorb	--> Zuordnung aufheben --> In den Papierkorb	

Seite 1 von 1

# Patientenakte (VPA) - Überblick

Startseite
Patientenverwaltung
Patientenakte
Administration

Suche | Stammdaten | **Überblick** | Dokumente | Administrative Fälle | Bewegungen | Medizinische Fälle
Administrator

## Überblick - Maier, Wolfgang \*29.04.1953 (55 Jahre)

+ Patientendaten --> Alle Stammdaten

Filter
Datum: von  bis  (TT.MM.JJJJ)
--> Filter anwenden
--> Filter entfernen

9 Einträge vorhanden. --> Zurück

### Dokumente

Seite 1 von 1

Datum	Typ	Fall	Verantwortlicher
16.06.2008	Arztbriefe	72008190	Dr.med. Posival
06.02.2008	Arztbriefe	7809876543	Prof. Dr. med. G. Schuler

Seite 1 von 1

### Diagnosen

Seite 1 von 1

Datum	Code	Beschreibung	Von	Fall
16.06.2008	I21.0	Akuter transmuraler Myokardinfarkt	Dr. J. Schmidt	72008190
02.06.2008	I20.8	Angina pectoris	Dr. J. Schmidt	72008190
06.02.2008	I25.13	Atherosklerotische Herzkrankheit: Dre...	Dr. A. Müller	7809876543

Seite 1 von 1

### Medikationen

Seite 1 von 1

Datum	Beschreibung	Von	Status	Fall
02.06.2008	Metoprolol tbl, 50mg	Dr. J. Schmidt	Verabreicht	72008190
02.06.2008	Furosemid tbl, 20mg	Dr. J. Schmidt	Verabreicht	72008190

Seite 1 von 1

### Prozeduren

Seite 1 von 1

Datum	Code	Beschreibung	Von	Fall
16.06.2008	8-837.y	Perkutan-transluminale Gefäßintervent...	Dr. J. Schmidt	72008190
06.02.2008	1-272.y	Kombinierte Links- und Rechts Herz-Kat...	Dr. A. Müller	7809876543

Seite 1 von 1

--> Zurück

+ Einstellungen

© 2004-2008 InterComponentWare AG. Alle Rechte vorbehalten.

# Patientenakte – Dokumentensicht

**Professional Exchange Server**



[Passwort ändern](#) | [Notfallzugriff](#) | [Abmelden](#) | [Hilfe](#)

**Startseite**

**Patientenverwaltung**

**Patientenakte**

**Administration**

Suche | Stammdaten | Überblick | **Dokumente** | Administrative Fälle | Bewegungen | Medizinische Fälle

Administrator

**Dokumente - Maier, Wolfgang \*29.04.1953 (55 Jahre)**

**Filter**    Typ:     Datum: von  bis  (TT.MM.JJJJ)    [Filter anwenden](#)    [Filter entfernen](#)

2 Dokumente vorhanden.  
Dokumententyp: Alle

[Aktionen](#)    [Zurück](#)

**Dokumente**

**Exzerpte (2 Dokumente)**

**Arztbriefe (2 Dokumente)**

Seite 1 von 1

Datum	Organisation	Fallnummer	Status			
16.06.2008 14:02	KHK Kardiochirurgie	72008190	Freigegeben			
06.02.2008 15:11	HZL Kardiologie	7809876543	Freigegeben			

Seite 1 von 1

**Befunde (0 Dokumente)**

**Quelldaten (0 Dokumente)**

**Formulare (0 Dokumente)**

**Andere (0 Dokumente)**

**Bildauswahl (0 Dokumente)**

# Patientenakte – Administrative Fall - Sicht

## Administrative Fälle - Maier, Wolfgang \*29.04.1953 (55 Jahre)

2 administrative Fälle vorhanden.

--> Aktionen --> Zurück



**Administrative Fälle**

**Administrativer Fall 7809876543 (Herzzentrum Landau , Stationär, 06.02.08 -...)** --> Konsil anfordern

**Administrativer Fall 72008190 (Klinik fuer Herzchirurgie Karlsruhe , Stationär, 02.06.08 -...)** --> Konsil anfordern

**2 Diagnosen**



Seite 1 von 1

Datum	Code	Beschreibung	Durchgeführt von	Typ	Sicherheit	Seite	Quelle
16.06.2008 14:51	I21.0 (ICD10GM2006)	Akuter transmuraler Myokardinfarkt	Dr. J. Schmidt	Entlassdiagnose	Gesichert		
02.06.2008 09:30	I20.8 (ICD10GM2006)	Angina pectoris	Dr. J. Schmidt	Aufnahmediagnose	Gesichert		

Seite 1 von 1

**2 Medikationen**

Seite 1 von 1

Datum	Beschreibung	Durchgeführt von	Status	Priorität	Quelle
02.06.2008 - 16.06.2008	Metoprolol tbl, 50mg	Dr. J. Schmidt	Verabreicht	Dringend	
02.06.2008 - 16.06.2008	Furosemid tbl, 20mg	Dr. J. Schmidt	Verabreicht	Dringend	

Seite 1 von 1

**1 Prozedur**

Seite 1 von 1

Datum	Code	Beschreibung	Durchgeführt von	Status	Quelle
16.06.2008 08:30	8-837.y (ops2006)	Perkutan-transluminale Gefäßintervention an Herz und Koronargefäßen: N.n.bez.	Dr. J. Schmidt	abgeschlossen	

Seite 1 von 1

**1 Dokument**

+ Bildauswahl (0 Dokumente)

# Patientenakte - Bewegungssicht

## Bewegungen - Maier, Wolfgang \*29.04.1953 (55 Jahre)

**Filter**

Datum: von  (TT.MM.JJJJ) bis  (TT.MM.JJJJ)

Organisation:

Bewegungsart:

Fallart:

→ Filter anwenden → Filter entfernen



2 Bewegungen vorhanden.

→ Aktionen → Zurück

**02.06.08, Klinik fuer Herzchirurgie Karlsruhe, Abteilung Kardiochirurgie, Aufnahme ( 1 Dokument)**

**2 Diagnosen**



Seite 1 von 1

Datum	Code	Beschreibung	Durchgefuehrt von	Typ	Sicherheit	Seite	Fallnummer	Quelle
16.06.2008 14:51	I21.0 (ICD10GM2006)	Akuter transmuraler Myokardinfarkt	Dr. J. Schmidt	Entlassdiagnose	Gesichert		<a href="#">72008190</a>	
02.06.2008 09:30	I20.8 (ICD10GM2006)	Angina pectoris	Dr. J. Schmidt	Aufnahmediagnose	Gesichert		<a href="#">72008190</a>	

Seite 1 von 1

**2 Medikationen**

Seite 1 von 1

Datum	Beschreibung	Durchgefuehrt von	Status	Prioritaet	Fallnummer	Quelle
02.06.2008 - 16.06.2008	Metoprolol tbl, 50mg	Dr. J. Schmidt	Verabreicht	Dringend	<a href="#">72008190</a>	
02.06.2008 - 16.06.2008	Furosemid tbl, 20mg	Dr. J. Schmidt	Verabreicht	Dringend	<a href="#">72008190</a>	

Seite 1 von 1

**1 Prozedur**

**1 Dokument**

# Patientenakte – Medizinische Fälle

Professional Exchange Server

[→ Passwort ändern](#)  
 [→ Notfallzugriff](#)  
 [→ Abmelden](#)  
 [→ Hilfe](#)

Startseite   **Patientenakte**

[Suche](#) | [Stammdaten](#) | [Überblick](#) | [Dokumente](#) | [Administrative Fälle](#) | [Bewegungen](#) | **Medizinische Fälle** | doctorkhk

## Medizinische Fälle - Maier, Wolfgang \*29.04.1953 (55 Jahre)

Ein medizinischer Fall vorhanden.

[→ Zurück](#)

Medizinische Fälle
→ Aktionen

Medizinischer Fall 205331 (J11 - Grippe, Viren nicht nachgewiesen, 18.09.2008 - 18.12.2008 )

Administrativer Fall 7809876543 (Herzzentrum Landau , Stationär, 06.02.08 -...) ( 1 Dokument )

Seite 1 von 1

Datum	Typ	Organisation	Verantwortlicher	Status	
06.02.2008 15:11	Arztbriefe	HZL Kardiologie	Prof. Dr. med. G. Schuler	Freigegeben	

Administrativer Fall 72008190 (Klinik fuer Herzchirurgie Karlsruhe , Stationär, 02.06.08 -...) ( 2 Dokumente )

Dokumente ohne administrativen Fallbezug ( 1 Dokument )

Seite 1 von 1

Datum	Typ	Organisation	Verantwortlicher	Status	
18.09.2008 15:09	Patienteneinwilligung	KHK		Freigegeben	

Bildauswahl ( 0 Dokumente )

[→ Zurück](#)

Einstellungen

© 2004-2008 InterComponentWare AG. Alle Rechte vorbehalten.

# VPA – Dokumentansicht - CDA

Patient:	Wolfgang Maier	Patient-Nr:	72001173
Kontakt:			
geb.:	29. April 1953	Geschlecht:	männlich
Behandelnder Arzt:		Erzeugt am:	16. Juni 2008

## Clinical Document

Date of Diagnosis	2008/06/02	2008/06/16
Diagnosis	I20.8	I21.0
Text	Angina pectoris	Akuter transmuraler Myokardinfarkt
Codesystem	ICD 10-GM	ICD 10-GM
Certainty	gesichert	gesichert
Site	keine Seitenangabe	keine Seitenangabe
Exclusion	no	no
Description	Optional description of the diagnosis	Optional description of the diagnosis

- o Metoprolol tbl, 50mg - verabreicht, 02.6.2008-16.6.2008
- o Furosemid tbl, 20gm - verabreicht, 02.6.2008-16.6.2008

## Procedures

Date of Procedure	16/06/2008 08:30:00 - ?
Procedure code	8-837.y



# VPA – Überblick

## Extraktion strukturierter Daten aus einem CDA-Dokument

Professional Exchange Server icw PROFESSIONAL SUITE

[Passwort ändern](#)
[Notfallzugriff](#)
[Abmelden](#)
[Hilfe](#)

[Startseite](#)
[Patientenverwaltung](#)
[Patientenakte](#)
[Administration](#)

[Suche](#) |
 [Stammdaten](#) |
 **Überblick** |
 [Dokumente](#) |
 [Administrative Fälle](#) |
 [Bewegungen](#) |
 [Medizinische Fälle](#)
Administrator

### Überblick - Maier, Wolfgang \*29.04.1953 (55 Jahre)

Patientendaten [Alle Stammdaten](#)

Filter Datum: von  bis  (TT.MM.JJJJ)
 
[Filter anwenden](#)
[Filter entfernen](#)

11 Einträge vorhanden. [Zurück](#)

Dokumente				Diagnosen				
Seite 1 von 1				Seite 1 von 1				
Datum	Typ	Fall	Verantwortlicher	Datum	Code	Beschreibung	Von	Fall
18.09.2008	AU Krankenkasse		Dr. Peter Brinkmann	16.06.2008	I21.0	Akuter transmuraler Myokardinfarkt	Dr. J. Schmidt	72008190
18.09.2008	Ambulanzbefund	72008190	Dr. Peter Brinkmann	02.06.2008	I20.8	Angina pectoris	Dr. J. Schmidt	72008190
16.06.2008	Arztbriefe	72008190	Dr.med. Posival	06.02.2008	I25.13	Atherosklerotische Herzkrankheit: Dre...	Dr. A. Müller	7809876543
06.02.2008	Arztbriefe	7809876543	Prof. Dr. med. G. Schuler	Seite 1 von 1				

Medikationen					Prozeduren				
Seite 1 von 1					Seite 1 von 1				
Datum	Beschreibung	Von	Status	Fall	Datum	Code	Beschreibung	Von	Fall
02.06.2008	Metoprolol tbl, 50mg	Dr. J. Schmidt	Verabreicht	72008190	16.06.2008	8-837.y	Perkutan-transluminale Gefäßintervent...	Dr. J. Schmidt	72008190
02.06.2008	Furosemid tbl, 20mg	Dr. J. Schmidt	Verabreicht	72008190	06.02.2008	1-272.y	Kombinierte Links- und Rechts Herz-Kat...	Dr. A. Müller	7809876543
Seite 1 von 1					Seite 1 von 1				

# VPA – Extraktion Strukturierter Daten aus CDA Menschenlesbarer & maschinenlesbarer Teil eines CDA-Dokuments

153	<text>	} Menschenlesbarer Teil des CDA Dokuments. Wird mittels Stylesheet aufgearbeitet.
154	<list>	
155	<item>Metoprolol tbl, 50mg - verabreicht, 02.6.2008-16.6.2008</item>	} Maschinenlesbarer Teil des CDA Dokuments. Hieraus werden strukturierte Daten extrahiert
156	<item>Furosemid tbl, 20gm - verabreicht, 02.6.2008-16.6.2008</item>	
157	</list>	
158	</text>	
159	<entry>	
160	<substanceAdministration classCode="SBADM" moodCode="EVN">	
161	<id root="2.16.840.1.113883.3.37.4.1.1.2.521.99" extension="9002"/>	
162	<code code="DRUG" codeSystem="2.16.840.1.113883.5.4"/>	
163	<text>Metoprolol tbl, 50mg</text>	
164	<effectiveTime xsi:type="SXPR_TS">	
165	<comp xsi:type="IVL_TS">	
166	<low value="20080602"/>	
167	<high value="20080616"/>	
168	</comp>	
169	<comp xsi:type="PIVL_TS" institutionSpecified="true" operator="A">	
170	<period value="24" unit="h"/>	
171	</comp>	
172	</effectiveTime>	
173	<priorityCode code="UR" codeSystem="2.16.840.1.113883.5.7"/>	
174	<routeCode code="PO" codeSystem="2.16.840.1.113883.5.112" codeSystemName="RouteOfAdministration" displayName="Swallow, oral"/>	
175	<doseQuantity>	
176	<center value="50" unit="g"/>	
177	</doseQuantity>	
178	<performer>	
179	</performer>	
190	<consumable>	
191	<manufacturedProduct>	
192	<manufacturedMaterial>	
193	<code code="1090-39" codeSystem="2.16.840.1.113883.6.69" codeSystemName="NDC" displayName="TOPROL-XL"/>	
194	<name>Metoprolol</name>	
195	</manufacturedMaterial>	
196	<manufacturerOrganization>	
197	<id root="2.16.840.1.113883.6.69.53978"/>	
198	<name>AstraZeneca LP</name>	
199	</manufacturerOrganization>	



# VPA – DICOM Daten Integration - Chili Server

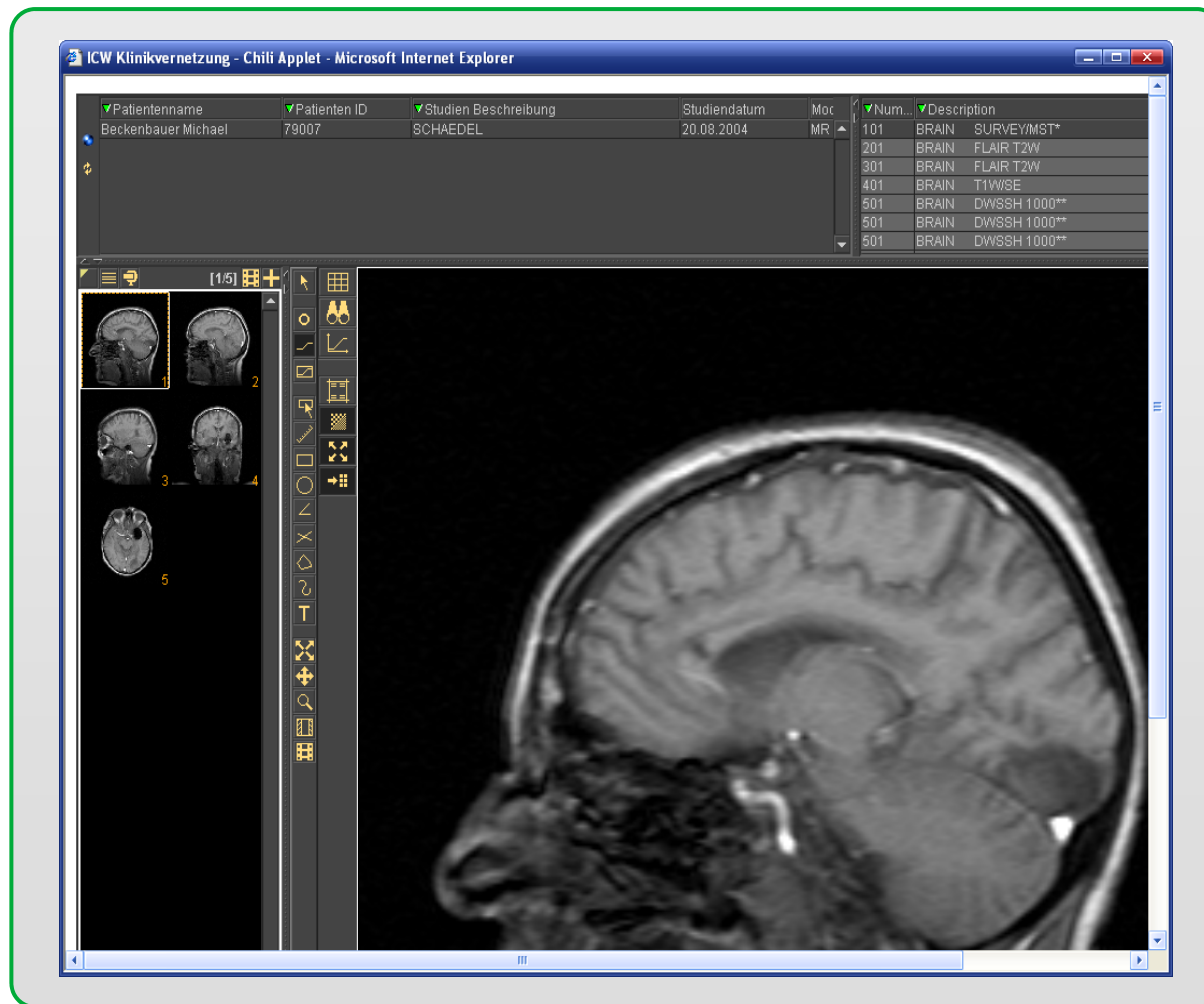

# Vernetzen statt ersetzen...

ICW Professional Exchange Server (PXS)